

Produktsortiment

Stålplader til tag- og facadeklædning



Indhold

TAGPROFILER SIDE 04-05

- PANDEPLADE SIDE 06-07
- EASY-CLICKFALS SIDE 08-11

VÆGPROFILER SIDE 12-13

- EASY-PLANK SIDE 14
- BLACK WOODEN SIDE 15

TAGSTENSPROFILER SIDE 16-18

COLORCOAT HPS200 ULTRA® SIDE 19

SANDWICHPANELER SIDE 20-21

HØJPROFILER SIDE 22-23

C OG Z ÅSE SIDE 24

ANTIKONDENDSDUG SIDE 25

TAGRENDER SIDE 26-27

INDDÆKNINGER SIDE 28-29

FARVER / OVERFLADESKEMA SIDE 30-31

Bringing steel to life

Stålplader - det naturlige valg.

Der findes så utrolig mange fordele ved at anvende stålplader i byggerier, at det burde være et naturligt valg. Profilerne er flotte og anvendelige til rigtig mange formål. Produkterne har en utrolig lang levetid, der overgår langt de fleste andre lette materialer og er økonomisk meget attraktiv, samtidig med at stål er meget miljøvenlig og genanvendelig.



PROFILES
areco



EN14782
Dimensionstolerancer
svarende til EN508-1

Areco Tagprofiler



TP 20/35 tagplade

Profileret med vandrille

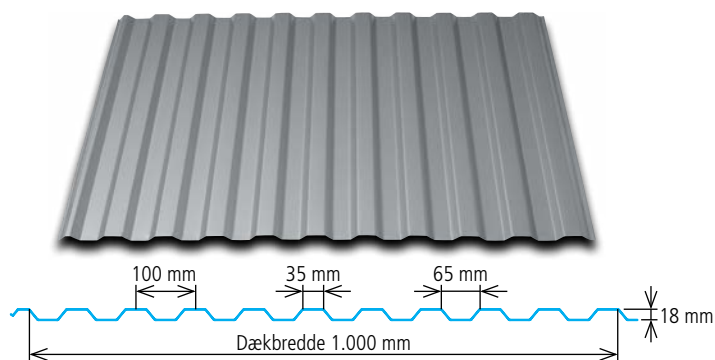

Pladetykkelse	0,40 - 0,75 mm
Vægt	ca. 4,5 - 7,0 kg/m ²
Længde	400 - 12.500 mm
Dækbredde	1.000 mm
Totalbredder	1.070 mm

Anbefalet skrueforbrug:
7 stk. 35 mm skruer/m²

TP 20/65 tagplade

Profileret med vandrille

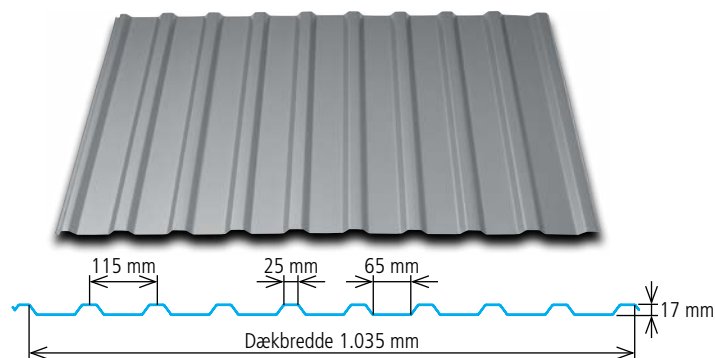

Pladetykkelse	0,40 - 0,60 mm
Vægt	ca. 4,5 - 7,0 kg/m ²
Længde	400 - 11.500 mm
Dækbredde	1.035 mm
Totalbredder	1.080 mm

Anbefalet skrueforbrug:
6 stk. 35 mm skruer/m²
2 stk. 23 mm overlapskruer/m²

TP 20/100 tagplade

Profileret med vandrille

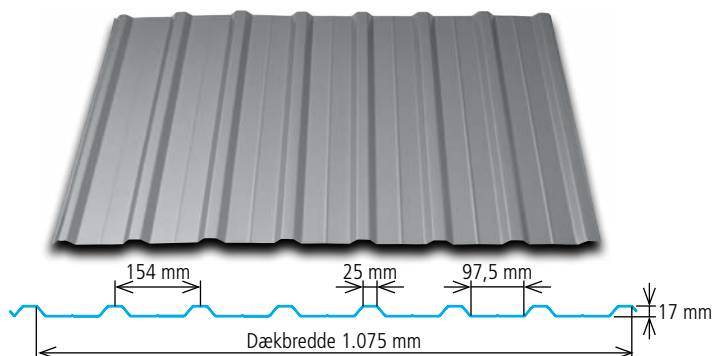

Pladetykkelse	0,50 - 0,60 mm
Vægt	ca. 4,5 - 7,0 kg/m ²
Længde	400 - 10.500 mm
Dækbredde	1.075 mm
Totalbredder	1.120 mm

Anbefalet skrueforbrug:
7 stk. 35 mm skruer/m²
2 stk. 23 mm overlapskruer/m²



TP 35/115 tagplade

Profileret med vandrille
Fås også uden forstærkningsspor

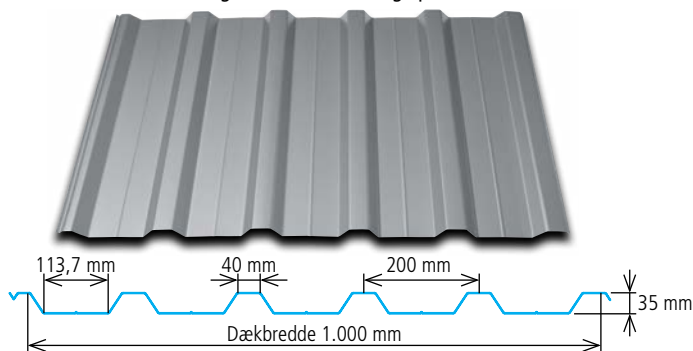

Pladetykkelse	0,50 - 0,75 mm
Vægt	ca. 4,5 - 7,0 kg/m ²
Længde	400 - 13.500 mm
Dækbredde	1.000 mm
Totalbredder	1.040 mm

Anbefalet skrueforbrug:

5 stk. 35 mm skruer/m²
2 stk. 23 mm overlapskruer/m²

TP Sinus 18/76 tagplade

Profileret med vandrille

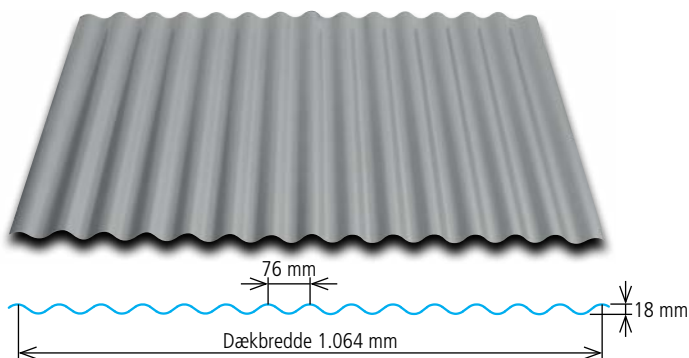

Pladetykkelse	0,50 - 0,60 mm
Vægt	ca. 4,5 - 7,0 kg/m ²
Længde	400 - 8.500 mm
Dækbredde	1.064 mm
Totalbredder	1.110 mm

Anbefalet skrueforbrug:

7 stk. 35 mm skruer/m²
2 stk. 23 mm overlapskruer/m²

TP Sinus 35/143 tagplade

Profileret med vandrille

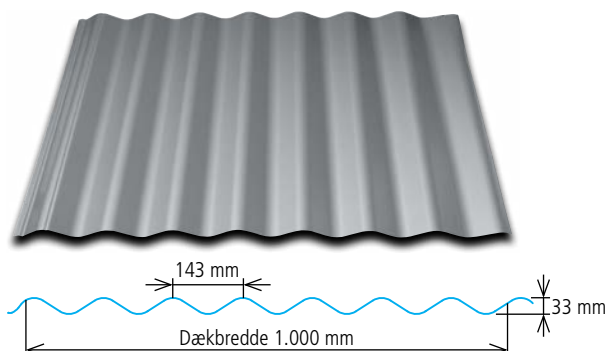

Pladetykkelse	0,50 - 0,60 mm
Vægt	ca. 4,5 - 7,0 kg/m ²
Længde	400 - 11.500 mm
Dækbredde	1.000 mm
Totalbredder	1.110 mm

Anbefalet skrueforbrug:

7 stk. 35 mm skruer/m²
2 stk. 23 mm overlapskruer/m²

Areco Pandeplade

Antikondensdug
For at forhindre dryp fra kondens, kan alle vores tagprofiler leveres med antikondensdug.



Klassiske pandeplader giver taget karakter

Areco Pandeplade er en traditionsrig plade, som i en årrække er blevet flittigt brugt til landbrugsbyggeri, men som i dag ligeledes benyttes til erhvervsbyggeri, parcel- og sommerhuse.

Areco pandeplader har en garanti på op til 40 år og bruges både til nyopførelser og til renoveringer, da profildesignet falder naturligt ind i både den moderne og den klassiske arkitektur. Pandepladerne er 1.080 mm bred og fås i ønsket længde, med og uden forstærkningsspør og føres i alle de spændende nordiske farver. Der er et komplet sortiment i tilbehør til rådighed, der sikrer et flot design.

TP 20/220 Pandeplade

Profilert med vandrille

Uden langsgående forstærkningsspør

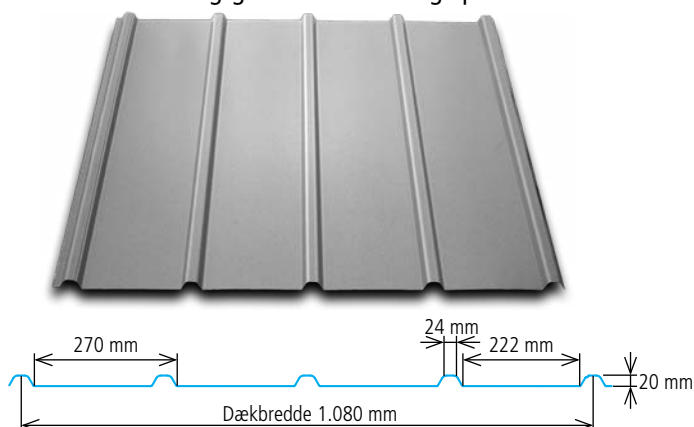

Pladetykkelse	0,50 - 0,60 mm
Vægt	ca. 4,5 - 7,0 kg/m ²
Længde	400 - 8.500 mm
Dækbredde	1.080 mm
Totalbredder	1.128 mm
Lægteafstand	750 mm

Anbefalet skrueforbrug:

6 stk. 65 mm skruer/m²

6 stk. selvklæbende pandepladeklodser/m²



En økonomisk attraktiv og bæredygtig løsning

Areco Pandeplade er det naturlige valg til både tag- og facadeløsninger, de er vedligeholdelsesfri og har en lang levetid, der overgår langt de fleste andre materialer. De er økonomisk attraktive og samtidig bæredygtige, da stål er et genanvendeligt materiale, der produktionsmæssigt er meget miljøskånsomt.

Stålpladeprodukter kan tjene sit formål i 100 år. Derefter kan den genanvendes 100% eller genbruges på 100 forskellige måder, for så sidenhen at genanvendes 100% igen og igen. Uanset antal gange stålet bliver omsmeltet og genanvendt fastholdes dets evne og egenskaber.

TP 20/220 Pandeplade

Profilert med vandrille
Med langsgående forstærkningsspor

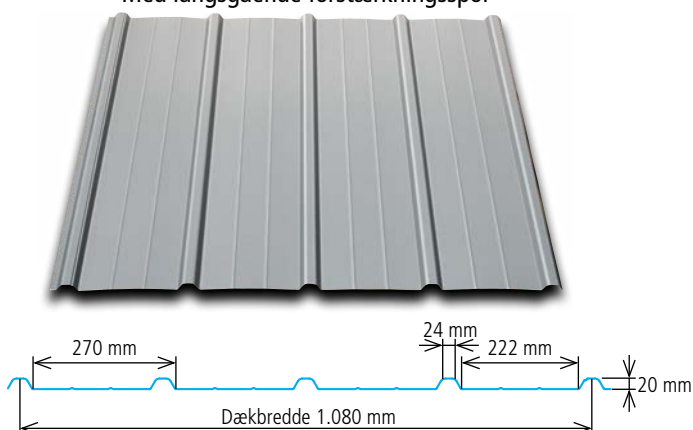

Pladetykkelse	0,50 - 0,60 mm
Vægt	ca. 4,5 - 7,0 kg/m ²
Længde	400 - 8.500 mm
Dækbredde	1.080 mm
Totalbredder	1.128 mm
Lægteafstand	750 mm

Anbefalet skrueforbrug:

6 stk. 65 mm skruer/m²
6 stk. selvklæbende pandepladeklodser/m²

Areco Easy-Click



Easy-Click med designspor

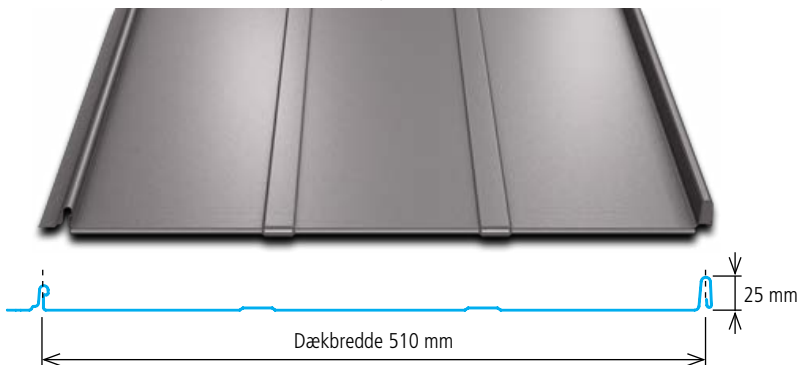

Pladetykkelse	0,60 mm
Vægt	ca. 6 kg/m ²
Længde	900 - 12.500 mm

Easy-Click uden designspor









Pladetykkelse	0,60 mm
Vægt	ca. 6 kg/m ²
Længde	900 - 12.500 mm



- **Easy-Click** er et spændende alternativ til den traditionelle bånddækning.
- Nem montage med kliksystemet.
- Pladen leveres i fixmål - tilpasset det enkelte projekt og i to designs - med eller uden designspor.
- **Easy-Click** kan anvendes på huse/tagflader med hældning helt ned til 8°.
- **Easy-Click** leveres i længder op til 12,5 meter og i flere spændende farver.



Karat GreenCoat belægning

Sort AR9011	Silver AR9006	Mørk silver AR9007	Grafitgrå AR7024
			
0,60	0,60	0,60	0,60
Teglrød AR8004	Mørkerød AR3009		
			
0,60	0,60		

Alu-zink

Alu-zink AR0185

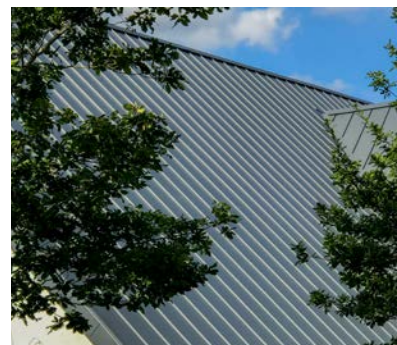
0,60



Farverne som præsenteres her kan afvige fra de virkelige farver. For præcise farve, kontakt Areco for bestilling af farveprøver.

Areco Easy-Clickfals



Vinder af
Tyndpladeprisen

2022

"Publikumsprisen"



TYNDPLADE
GRUPPEN

Vinder af
Randers Kommunes
Arkitekturpris
2021

Areco Easy-Clickfals er særdeles økonomisk og fleksibelt videreudviklet Clickfals-tags løsninger, alle med nutidigt design, miljøvenlig samt vedligeholdelse venligt tag. Unikke designs til enhver lejlighed. Plus nye smarte detaljer der fremhæver og optimerer tidløs tag.

Med 1.230 mm coils udnyttes helt uden nogen spild ved disse firkløver designs bredde 500 mm og 295 mm og produceret i et helt cirkulært materiale. Dertil en 4 punkts Clickfals lukning der sikre en ultimativt tæt samlings løsning.

Easy-Clickfals 500

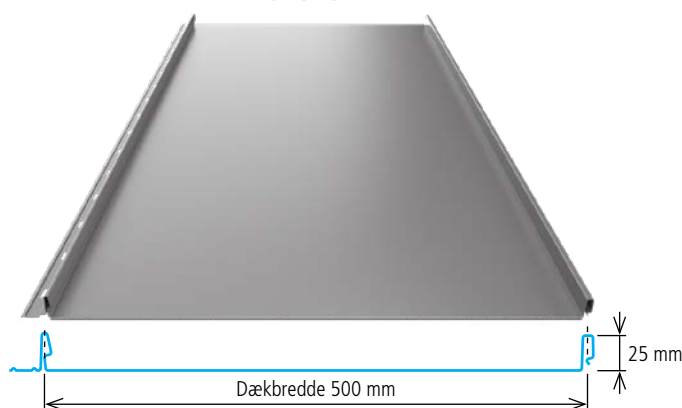

Easy-Clickfals 500-426

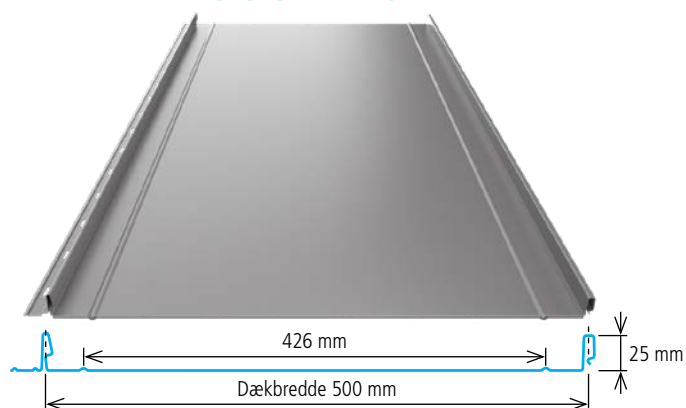

Easy-Clickfals 500-164

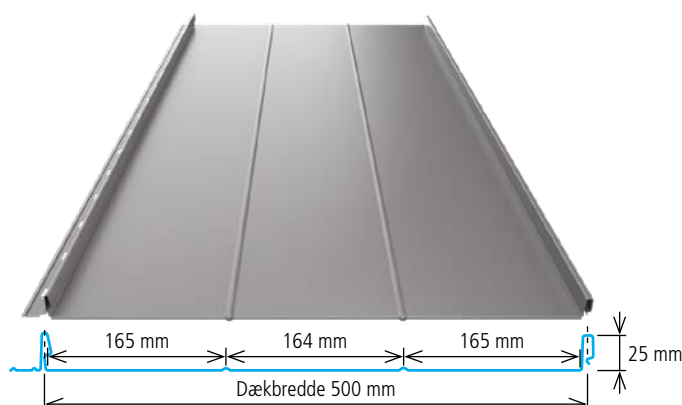

Easy-Clickfals 500-Micro

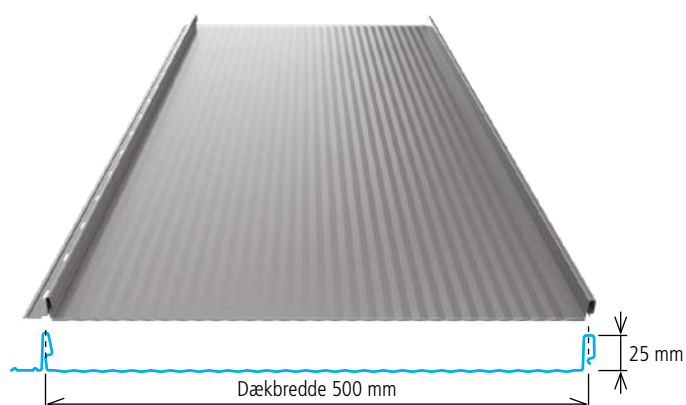

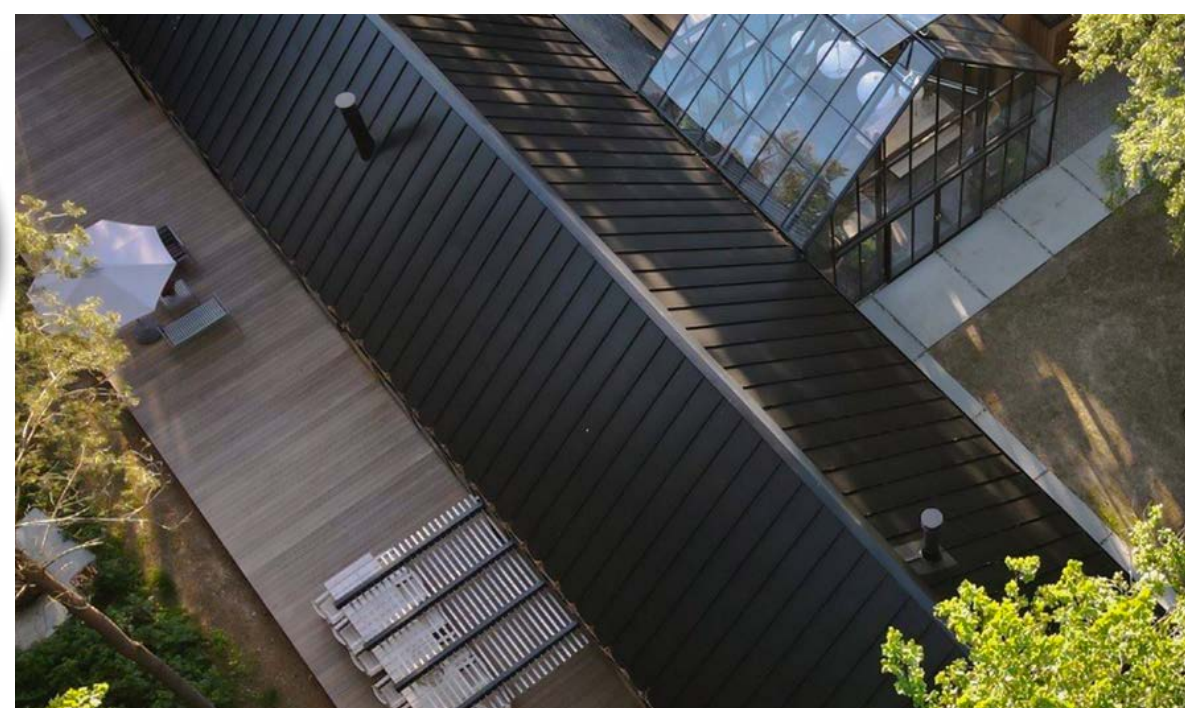

Easy-Clickfals 295

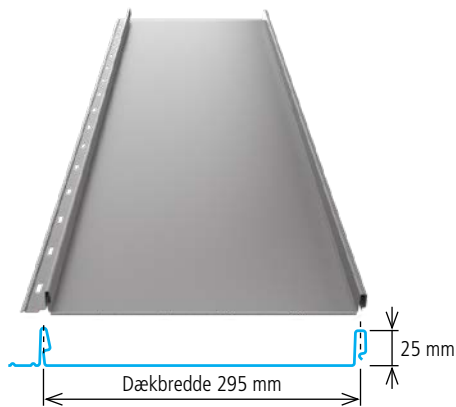

Easy-Clickfals 295-221

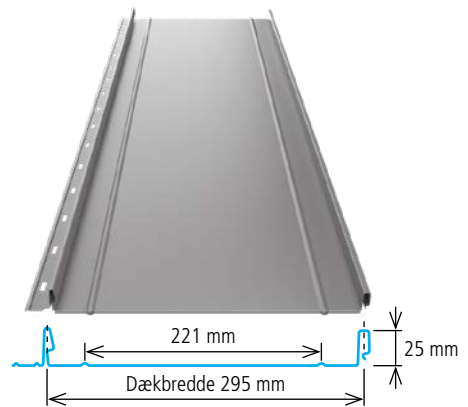

Easy-Clickfals 295-148

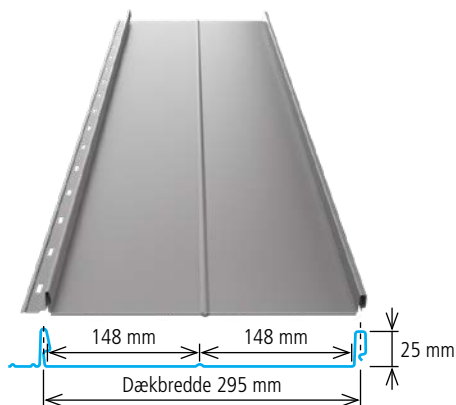

Easy-Clickfals 295-Micro

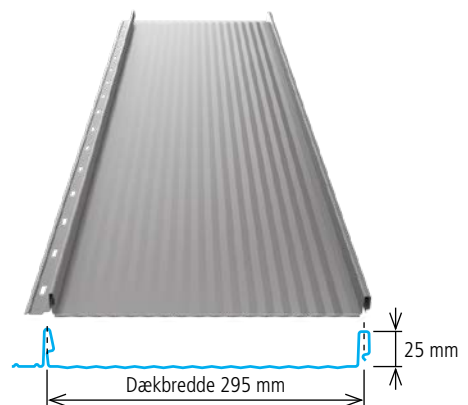

Areco Easy-Clickfals

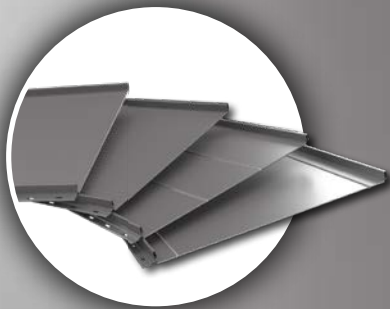

4 nye profil mønster



Færdig endeombuk

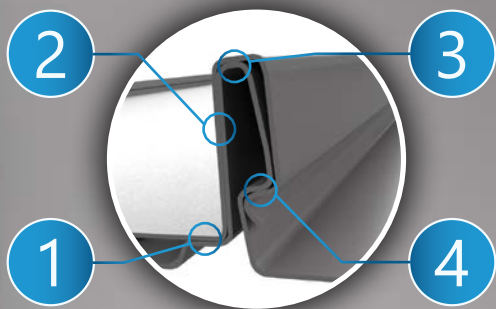

Ny smart klikssystem

4 pkt. lukning

NYE LØSNINGER

TEKNISK DATA

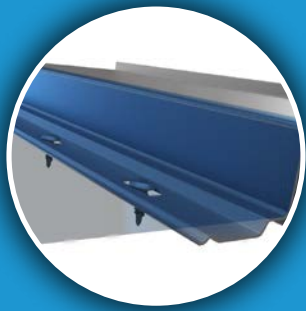

Skjult befæstigelse

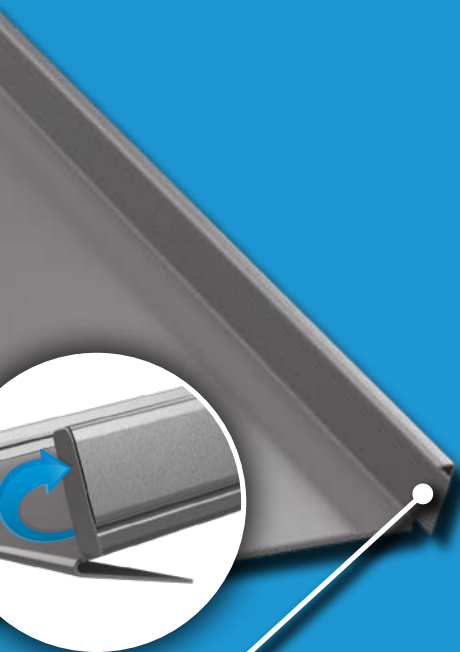

Endeluk

Navn		Easy-Clickfals			
Dækkebredde [mm]	295	500			
Profilhøjde[mm]	25				
Min. pladelængde [mm]	350				
Maks. pladelængde [mm]	9.000				
Færdig endeombuk [mm]	25 mm				
Minimum taghældning	8°				
Fals til endeluk	Ja				
Pladetykkelse [mm]	(0,50 - Micro) - 0,60				
Stålkvalitet	S280GD + Z275 g/m ²				
Overflade	Polyester (25 µm), PolyMax (30 µm), MaxCoat (45 µm), HC50 (50 µm), Alu-zink				
Profiler	500	500-426	500-164	500-Micro	
	295	295-221	295-148	295-Micro	
Vægt [kg/m ²]	ca. 6,0 kg/m ²				
Maks. lægteafstand	0,50: 250 mm		0,60: 300 mm		

Areco Vægprofiler



VP 20/35 vægplade

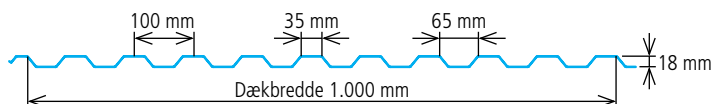

Pladetykkelse	0,40 - 0,75 mm
Vægt	ca. 4,5 - 7,0 kg/m ²
Længde	400 - 12.500 mm
Dækbredde	1.000 mm
Totalbredder	1.070 mm

Anbefalet skrueforbrug:
7 stk. 35 mm skruer/m²

VP 20/65 vægplade

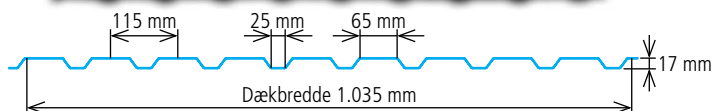

Pladetykkelse	0,40 - 0,60 mm
Vægt	ca. 4,5 - 7,0 kg/m ²
Længde	400 - 11.500 mm
Dækbredde	1.035 mm
Totalbredder	1.080 mm

Anbefalet skrueforbrug:
6 stk. 35 mm skruer/m²

VP 20/100 vægplade

Fås også uden forstærkningsspor



Pladetykkelse	0,50 - 0,60 mm
Vægt	ca. 4,5 - 7,0 kg/m ²
Længde	400 - 10.500 mm
Dækbredde	1.075 mm
Totalbredder	1.120 mm

Anbefalet skrueforbrug:
7 stk. 35 mm skruer/m²



VP 35/115 vægplade

Fås også uden forstærkningsspor

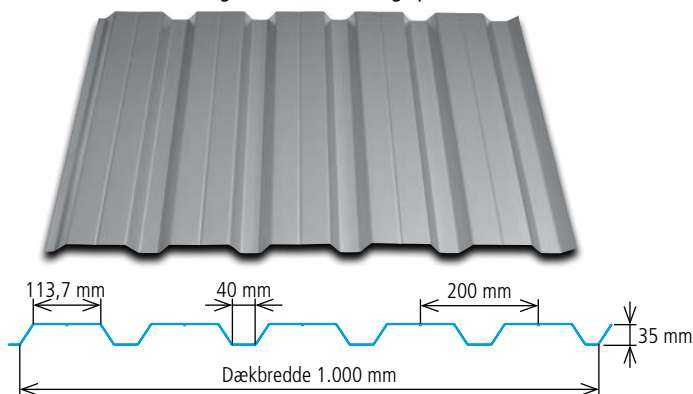

Pladetykkelse	0,50 - 0,75 mm
Vægt	ca. 4,5 - 7,0 kg/m ²
Længde	400 - 13.500 mm
Dækbredde	1.000 mm
Totalbredder	1.040 mm

Anbefalet skrueforbrug:
5 stk. 35 mm skruer/m²

VP Sinus18/76 vægplade

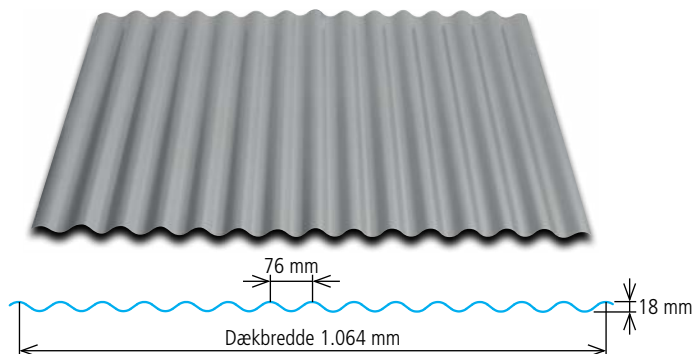

Pladetykkelse	0,50 - 0,60 mm
Vægt	ca. 4,5 - 7,0 kg/m ²
Længde	400 - 8.500 mm
Dækbredde	1.064 mm
Totalbredder	1.110 mm

Anbefalet skrueforbrug:
7 stk. 35 mm skruer/m²

VP Sinus 35/143 vægplade

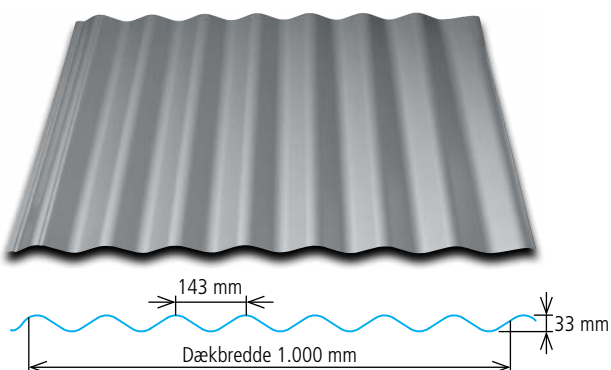

Pladetykkelse	0,50 - 0,60 mm
Vægt	ca. 4,5 - 7,0 kg/m ²
Længde	400 - 11.500 mm
Dækbredde	1.000 mm
Totalbredder	1.110 mm

Anbefalet skrueforbrug:
7 stk. 35 mm skruer/m²

Areco Easy-Plank



Klinkstålplader til facadebeklædning med mange fordele

Areco Easy-Plank fås både i en mat og i en blank overflade, der med sin stærke profil og kraftige overflade udstråler super velholdt træ. Dette kombineret med den hurtige montage, vil du opnå et flot og moderne resultat. Produktet kan monteres med hatteprofiler eller samles med almindelig ende overlæg.

Areco Easy-Plank dækker 1.000 mm i bredden og lagerføres i 3.000 mm i længden af førende tømmerhandler. Kan monteres med et frit spænd på op til 1.70 meter. Bestilling max længde 12.000 mm.

Anvendelsesmulighederne er mange:

På facade, gavle, plankeværk, carporte, redskabsrum, ridehaller, maskinhaller, industri, pavilloner, moduler osv.

- Kun fantasien sætter grænser.



Fordele:

- Hurtig montage.
- 20 års garanti.
- Vedligeholdelsesfri

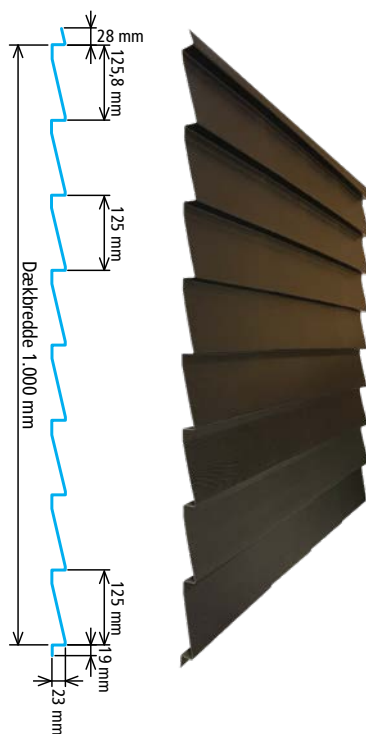

WoodGrain belægning

Hvid

AR9002



0,63

Mat-sort

AR9004



0,63

Sort

AR9005



0,63

Tekniske data:

Pladetykkelse	0,63 mm
Vægt	ca. 5,8 - 6,5 kg/m ²
Længde	3.000 - 12.000 mm. Spørg for fix mål
Dækbredde	1.000 mm
Spænd	Max. 1.700 mm mellem skruepunter

Areco Black Wooden

Overfladebelægning

Areco Profiles top **NYHED BLACK WOODEN**. Sort træ look der fuldstændig falder i udseende med "brædde look". I en tid hvor der ønskes bæredygtige materialer, er denne facade en super ide, som samtidig har 30 års garanti og minimal vedligeholdelse.

Black Wooden 20/100

BLACK WOODEN kan med fordel benyttes på alle facader, fra småt til stort, som skur, ridehal, sommerhus, eget domicil hvor facaden vil fremstå eksklusivt og moderne.

BLACK WOODEN kan laves i alle profiler som **Areco Profiles** producerer i Danmark.



Nyhed

- Kun din egen fantasi sætter grænsen

Areco Tagstensprofiler

Sinus Variant

Antikondensdug

For at forhindre dryp fra kondens, kan alle vores tagprofiler leveres med antikondensdug.



Sinus Variant er med sine variable modullængder unik til hurtig og elegant udskiftning af eksisterende tag – uden yderligere ændringer af eksisterende konstruktioner.

Et flot tag med mange anvendelsesmuligheder til landejendomme, industri- og kontorbygninger, hvor man ønsker at bryde de store tagflader.

Sinus Variant 35/143 tagplade

Profileret med vandrille

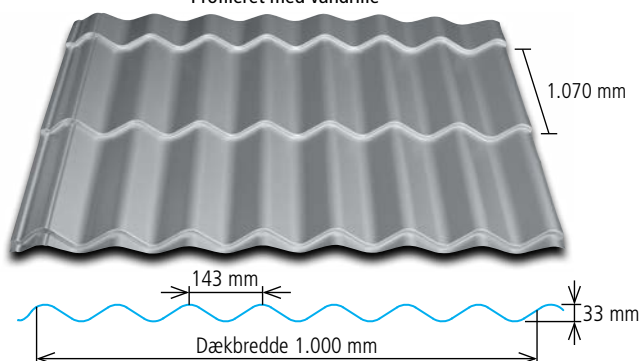

Pladetykkelse

0,50 - 0,60 mm

Vægt

ca. 4,5 - 7,0 kg/m²

Længde

400 + modul - 8.000 mm

Standard modullængde

1.070 mm

Dækbredde

1.000 mm

Totalbredder

1.110 mm

Anbefalet skrueforbrug:

7 stk. 35 mm skruer/m²

2 stk. 23 mm overlapskruer/m²

Areco Tagstensprofiler

Prestige



Antikondensdug
For at forhindre dryp fra kondens, kan alle vores tagprofiler leveres med antikondensdug.



Prestige opfylder kravene for æstetisk udformning og passer såvel til nybyggeri som til renovering af ældre tage. Den store tilpasningsevne giver utallige anvendelsesmuligheder som f.eks. enfamiliehuse, fritidshuse, kontorbygninger og landbrug.

Med **Prestige** får du en tagbeklædning, som i profiludformning følger dansk byggetradition.

Prestige tagplade

Profileret med vandrille

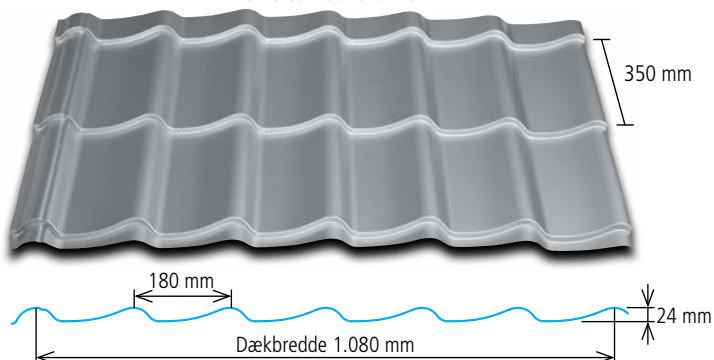

Pladetykkelse	0,50 - 0,60 mm
Vægt	ca. 4,5 - 7,0 kg/m ²
Længde	400 + stenlængde - 8.000 mm
Standard stenlængde	350 mm
Dækbredde	1.080 mm
Totalbredder	1.170 mm

Anbefalet skrueforbrug:

8 stk. 35 mm skruer/m²
3 stk. 23 mm overlapskruer/m²

Areco Tagstensprofiler Exclusive

Antikondensdug

For at forhindre dryp fra kondens, kan alle vores tagprofiler leveres med antikondensdug.



Exclusive er profilet med den faconklippede forkant og de forhøjede tagstensprofileringer. Det nye design gør, at **Exclusive** er det perfekte valg til store tagflader.

Exclusive er velegnet til nybyggeri og renovering af ældre tage, da pladen er let at montere, også oven på eksisterende eternit- og paptage.

Exclusive tagplade

Profileret med vandrille
Faconklippet forkant

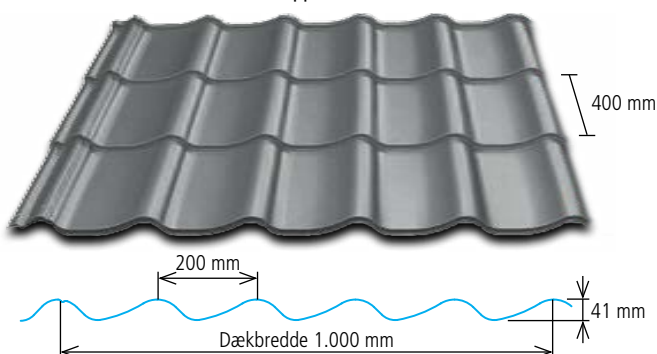

Pladetykkelse

0,50 - 0,60 mm

Vægt

ca. 4,5 - 7,0 kg/m²

Længde

400 + stenslængde - 8.000 mm

Standard stenslængde

400 mm

Dækbredde

1.000 mm

Totalbredder

1.100 mm

Anbefalet skrueforbrug:

8 stk. 35 mm skruer/m²

3 stk. 23 mm overlapskruer/m²

Colorcoat HPS200 Ultra®

Colorcoat HPS200 Ultra® plastbelagt stål er i byggebranchen kendt for fremragende ydelse og korrosionsbestandighed.

Suveræn holdbarhed og garanteret ydelse

Stål med belægningen Colorcoat HPS200 Ultra® er korrosionsbestandig og har en enestående holdbarhed. Produktet er således velegnet til brug i krævende omgivelser i eksempelvis landbrug og industribyggeri.

Confidex® Garanti

Confidex® er betegnelsen for garanti på Colorcoat HPS200 Ultra®, hvor produktet anvendes til tag- eller facadebeklædning i uisolaret byggeri til industrielt- og kommercielt byggeri.

Confidex® tilbyder den længste og mest omfattende garanti for plastbelagte stålprodukter i Europa, hvor Colorcoat HPS200 Ultra® garanteres i op til 40 år. Dramatiske og uovertrufne forbedringer i farvestabilitet og glansbestandighed giver et mere holdbart produkt med lang levetid.

Tilgængelige farver af

Colorcoat HPS200 Ultra® by Tata Steel

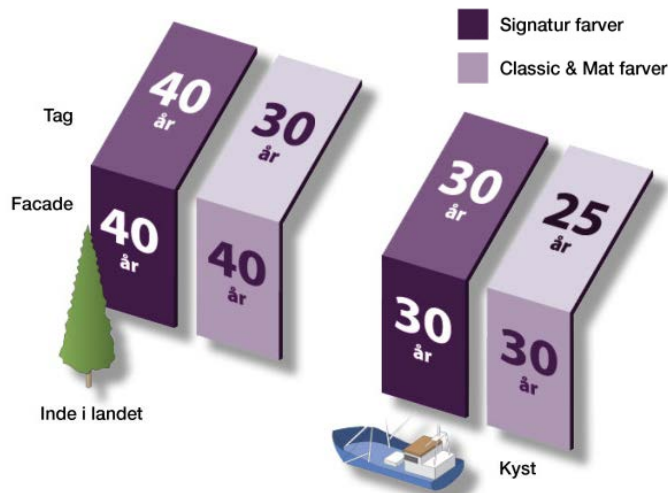

Hamlet



0,5 ca. RAL 9002

Goosewing Grey (Gåsevingegrå)



0,5 ca. RAL 7038

Merlin Grey (Merlingrå)



0,5 ca. RAL 180 40 05

Anthracite (Antrasit)



0,5 ca. RAL 7016

Black (Sort)



0,5 ca. RAL 9005

Terracotta



0,5 ca. RAL 040 40 40

Ocean Blue (Oceanblå)



0,5 ca. RAL 220 30 25

Egenskaber og fordele

- Optimeret Galvalloy™ belægning til enestående korrosionsbestandighed og kantbeskyttelse.
- Overgår kravene i Ruv4 og RC5 som ifølge EN 10169:2010 beviser fremragende farve- og glans bestandighed samt korrosionsbeskyttelse.
- Leveres med Scintilla®-præg fra Tata Steel som garanti på ægthed.
- Fremstillet i Storbritannien ved lavere CO2-udslip og certificeret til BES 60001 standard for ansvarligt indkøb.
- Confidex®-Garanti i op til 40 år på de vejrudsatte sider ved anvendelse til industrielle og kommercielle bygninger.
- Overgår kravene til CPI5 i henhold til EN 10169:2010 og bekræfter fremragende korrosionsbeskyttelse i indendørs miljøer.
- Standarddimensioner fås med kort leveringstid.
- BBA-certificeret til holdbarhed på op til 40 år.
- Fuldt genanvendeligt.

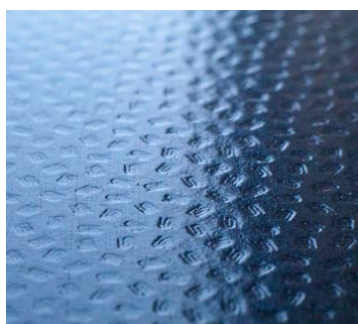

- Nominel organisk belægningstykkelse 200µm
- Primer
- Forbehandling
- Zink /alu legering (Galvalloy™)
- Stålkjerne S280GD
- Zink /alu legering (Galvalloy™)
- Forbehandling
- Bagsidelak

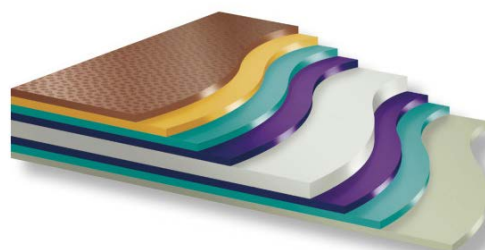

Areco Sandwichpaneler

Spirit Panel RW



Areco Spirit Panels er egen produktion af mineralulds paneler som går fra 100 mm til 300 mm tykkelse. Et sandwichpanel helt i topkvalitet med alle fremtidens krav, som kommer for at indtage markedet hvor der er store facader.

Areco Spirit Panel er et sandwichpanel bestående af en mineraluldskerne, der på begge sider er limet sammen med en overfladebelagt 0,5 - 0,6 mm tyk stålplade med mønstret eller glat overflade. Panelet er velegnet til yder- og skillevægge samt lofter i bygninger med eller uden brand krav.

Produktfordele:

- Mineraluldskerne, A2-s1, d0
- Høj brandmodstand EI240
- Glimrende varme- og lydisolering
- Længder: 910 – 12.000 mm
- Dækbredde: 1.200 mm
- Tykkelser: 100 – 300 mm
- Indbrudssikring iht. beskyttelsesklasse 2
- Hurtige leverance
- Teknisk support i hele byggeperioden



Areco Spirit Panels fås i et utal af farver og profileringer. Typiske anvendelsesområder for panelet er industri- og erhvervslokaler, idrætshaller, kraftværker og forskellige typer lagerlokaler. Særskilte anvendelsesområder er ventilations- og kabelrum, friskluftskamre samt brand- og eksplosionsrum.



Areco Sandwichpaneler

Panel PIR



Areco har et bredt sortiment af Sandwichpaneler med isolering af Polyuretan (PIR). Sandwichpanelerne anvendes med fordel som både tag og ydervægge men også som indvendige skillevægge. Det brede udvalg og kombinationer af isoleringstyper, profiler og farver gør anvendelsesmulighederne næsten uendelige.

Sandwichpanelerne er meget velegnede som væg og tagbeklædning til frostlager, industri-, stald-, levnedsmiddel-, og kontorbyggerier m.v. Forbereder du et byggeprojekt med Sandwichpaneler, er vi behjælpelige med rådgivning og inspiration.

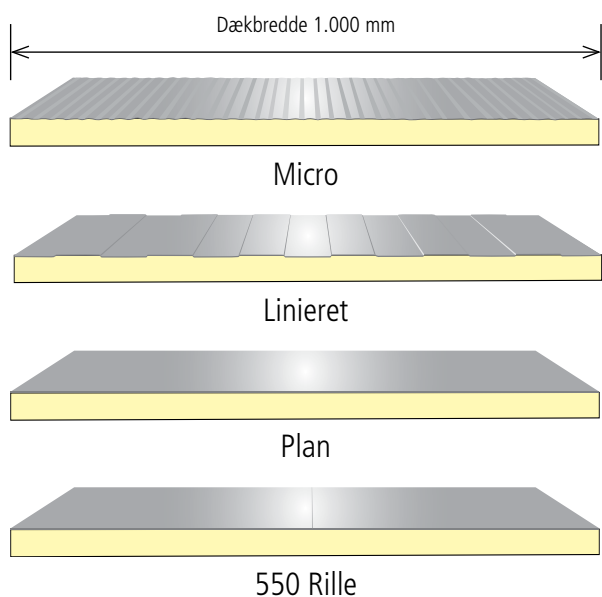

PIR Væg

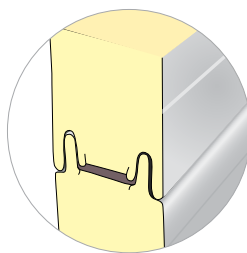

Polyuretan (PIR) skaber med sine gode egenskaber en mikroporøs, vandafvisende og åndbar belægning. Den har en god isolerende evne.

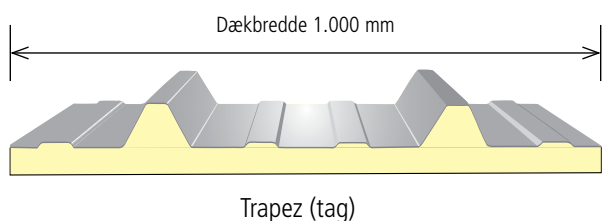
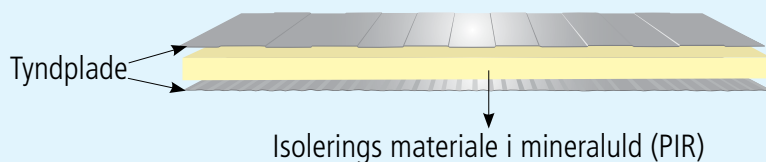

PIR Tag

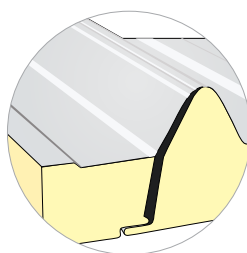

Areco Højprofiler



Højprofiler er i dag et meget anvendt profil i tagkonstruktioner i mange former for byggerier. De er selvbærende op til 10 meter, hvilket er med til at give en utrolig god totaløkonomi i tagkonstruktioner. Højprofiler kan leveres i Alu-zink eller lys interiørlakering. Som tilvalg kan TP131 højprofiler leveres perforerede for at give en god akustisk virkning.

Areco TP131 højprofil

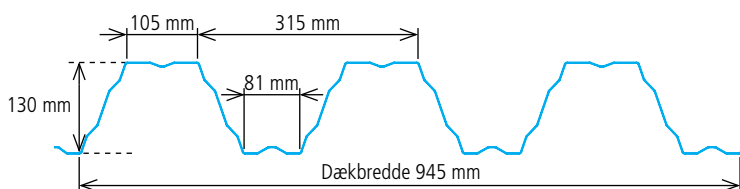
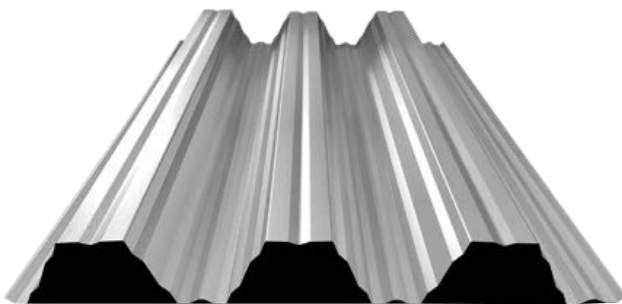

Pladetykkelse	0,70 - 1,50 mm
Vægt	ca. 8,8 - 19 kg/m ²
Længde	400 - 18.000 mm
Dækbredde	945 mm
Tilvalg	Perforering

Areco TP200 højprofil

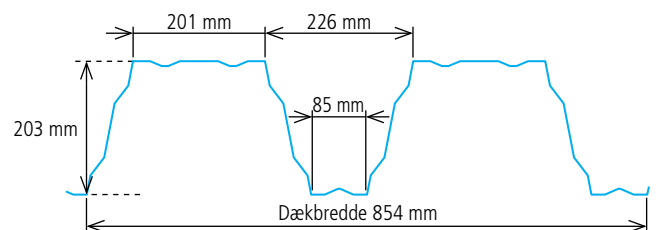
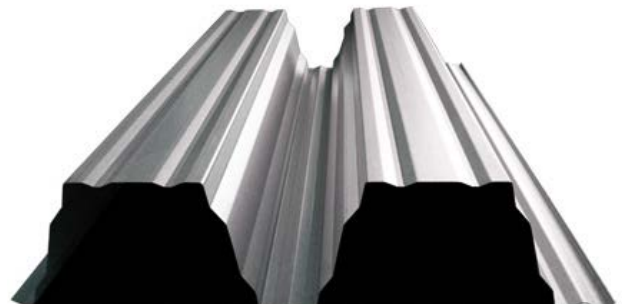

Pladetykkelse	0,70 - 1,50 mm
Vægt	ca. 8,4 - 18 kg/m ²
Længde	400 - 18.000 mm
Dækbredde	854 mm

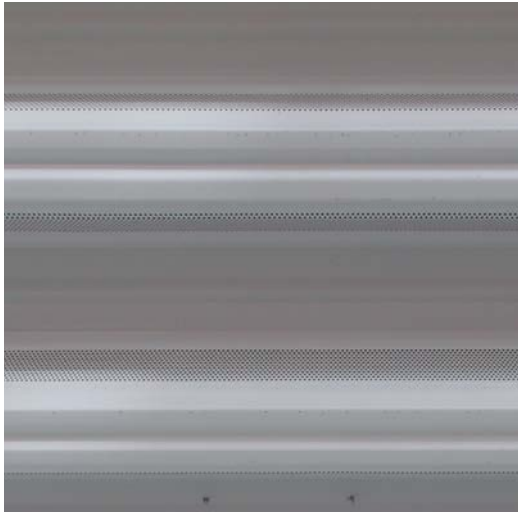

Areco C og Z Åse

Vores stålåse kombinerer lav vægt med stor styrke i tag, facade og skillevægskonstruktioner. Styrken gør det muligt at øge afstanden mellem spærrene. Vores åse er dimensionerede således, at de kan indgå i de fleste konstruktioner - isolerede og uisolerede.

Vi har også mulighed for at tilbyde stålåse med forlokkede monteringshuller, spørg venligst.

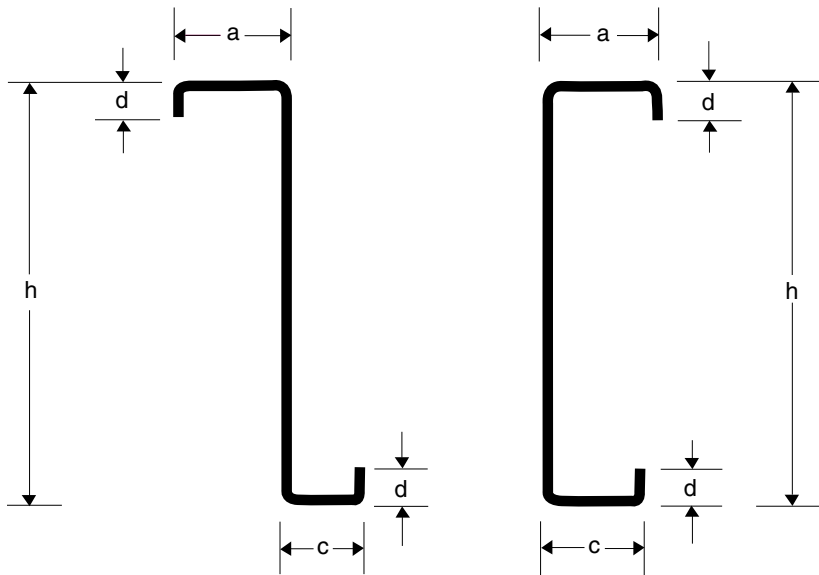

Målområde

Dimensioner (h):	100 - 300 mm
Tykkelse:	1,20 - 2,50 mm

Tolerancer

Længde:	+15 /-5 mm
Profilhøjde (h):	+2/-2 %
a-flangebredde:	+2/-1 mm
c-flangebredde:	+1/-1 mm
Kantstiverbredde (d):	+4 mm/-5 %
Sidevridning:	+0.10/-0.15% af længden
Skævhed:	+1/-1 grad pr løbende m.
Hjørnevinkler	+3/-3 grader
Radius:	+1/-1 mm

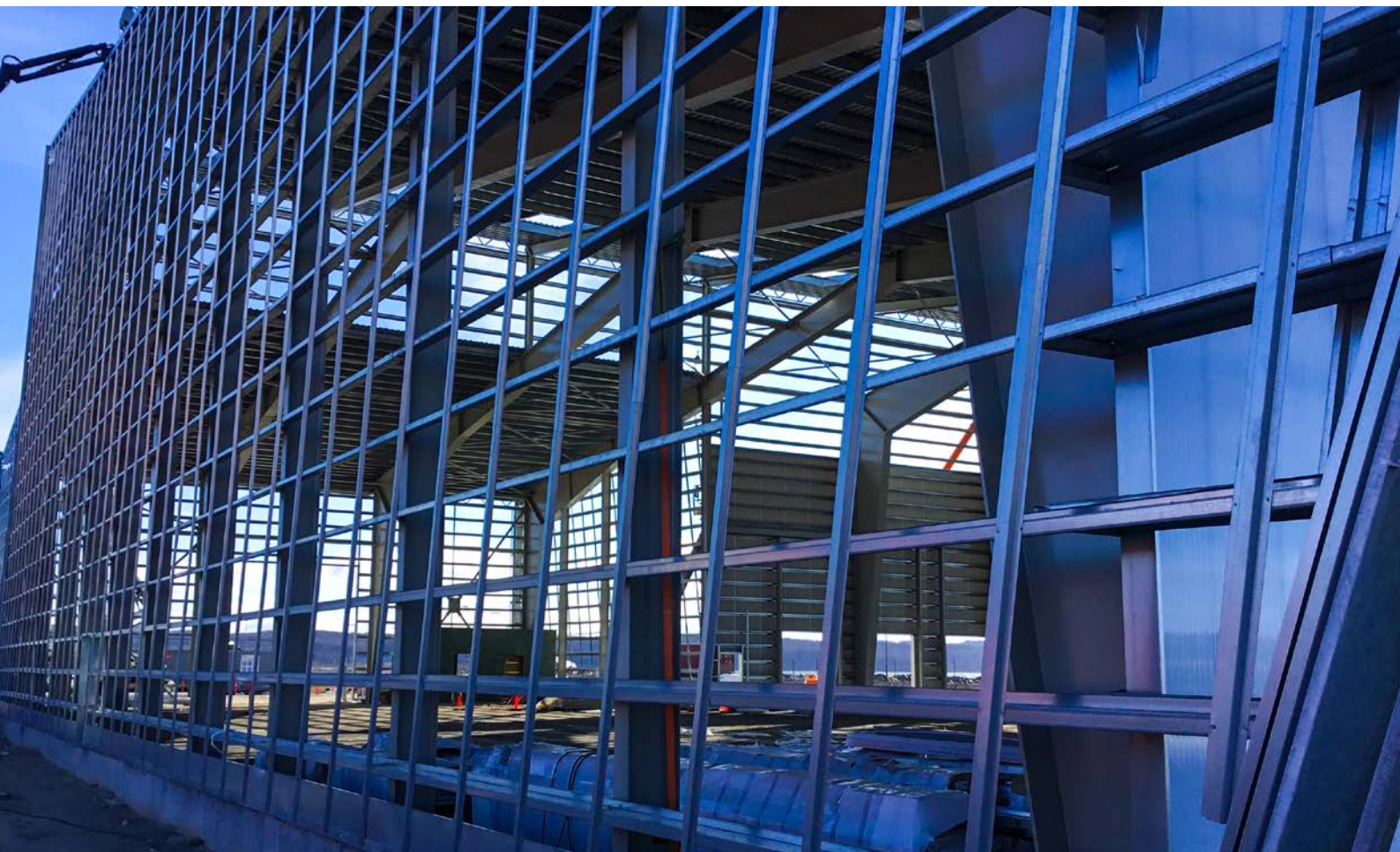

Antikondensdug

Løser dine kondensproblemer

På undersiden af uisolerede tage dannes der nemt kondens, derfor kan vi påføre en antikondensdug på vores stålplader, som absorberer kondensen.

Fordele ved antikondensdugen:

- Antikondensdugen er gennemtestet og er et godkendt kvalitetsprodukt
- Dugen kan optage vand op til:
 - Taghældning på $0^\circ = 1.430 \text{ g vand pr. m}^2$
 - Taghældning på $45^\circ = 1.058 \text{ g vand pr. m}^2$
- Antikondensdugen tørrer, når luftfugtigheden falder
- Dugen har en lyddæpende virkning
- Påført antikondensdug gør pladen let håndterbar under oplægning
- Korrosionsbeskytter stålpladen
- Er antibakterielt behandlet
- Kan rengøres ved spuling

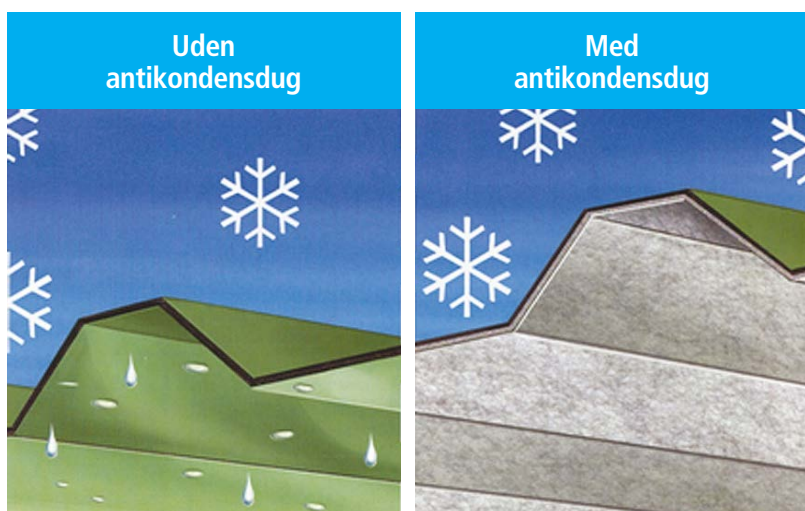

Vi anbefaler, at der påsprøjtes klar akryllak, eller behandles med varmepistol ca. 5-10 cm ind på pladen i hele udhængets længde.

Det korrosionsbeskytter det mest udsatte sted over tagrenden.

Se en videoklip vedr. antikondensdug på www.areco.dk



Areco Tagrender

Areco har egen produktion og et komplet sortiment af tagrender og tilbehør med navnet **CARACOL** til meget attraktive priser.

Hos os finder du et tagrendesystem i dimensioner 125 og 150 mm, render og nedløb i 75, 90 og 100 mm, samt et meget stort sortiment af tilbehør, der gør din montage komplet.

For yderligere information se www.areco.dk | Bestillingsvarer i parentes ()



1 TAGRENDE
Diameter: 125, 150 mm

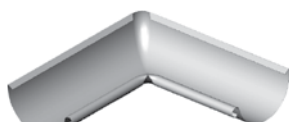

2 GERING, INDVENDIG
Vinkel: (45), 90, (135) grader
Diameter: 125, 150 mm

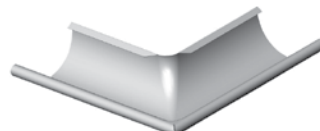

2 GERING, UDVENDIG
Vinkel: (45), 90, (135) grader
Diameter: 125, 150 mm



3 ENDEBUND
Diameter: 125, 150 mm



**3A ENDEBUDD
MED TUD**
Diameter: 125 mm



4 KONSOLJERN
Diameter: 125, 150 mm



**4A JUSTERBAR
KONSOLJERN**
Diameter: 125, 150 mm



5 RENDEJERN
Diameter: 125, 150 mm
Længde: 195, (145), 315 mm



7 SAMLESTYKKE
Diameter: 125, 150 mm



8 TUDSTYKKE
Diameter: 125/75 mm, 125/90,
(125/100), 150/90, (150/100) mm



10 RØRBØJNING
Vinkel: 70 grader
Diameter: 75, 90, (100), (110) mm



11 RØRHOLDER, TRÆ
Diameter: 75, 90,
(100), (110) mm



9 NEDLØBSRØR
Diameter: 75, 90, (100) mm
Længde: 3.000 mm



12 UDKASTER
Diameter: 75, 90,
(100), (110) mm



13 SKYDESTYKKE M/KRAVE
Diameter: 75, 90,
(100), (110) mm



14 MELLEMLYKKE
Diameter: 75, 90,
(100), (110) mm
Længde: 1.000 mm



**15 VANDUDVISER
M/KLAP**
Diameter: 75, 90, (100) mm



16 GRENRØR
Diameter: 75, 90, (100) mm



17 SOKKELKNÆ
Diameter: 75, 90,
(100), (110) mm



18 BRØNDKRAVE
Diameter: 110, 150 mm



19 STAG UNIVERSAL
Længde: 280 mm
(Alu-zink)

Produkter, på side 24 er lagervarer i farverne sort, silver og alu-zink

Lagerføres

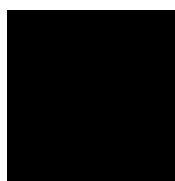

Sort
AR9005



Silver
AR9006



Alu-zink
AR0185

Bestillingsvarer



Gråhvid
AR9002



Brun
AR8017

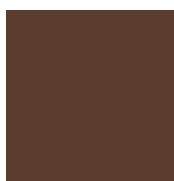

Kaffebrun
AR8019

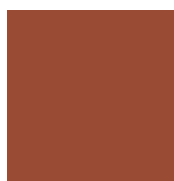

Teglrod
AR8004



Mørkerød
AR3009



Mørk silver
AR9007



Antracitgrå
AR7011

Bestillingsvarer



PÅSKYDNINGERØR
Diameter: 75, 90, 100 mm



RENDEJERN M/FJERDER
Diameter: 125, 150 mm
Længde: 70, 160, 210 mm



OVERSKYLSBESKYTTELSE
VINKLET



OVERSKYLSBESKYTTER
Lige



SELVRENSENDE LØVSGITTE
(PLAST)
Diameter: 90, 100 mm



RENSETRAGT (PLAST)
Diameter: 90, 100 mm



MUFFE TIL RENSETRAGT
Diameter: 90, 100 mm

Areco Inddækninger

Vi tilbyder et stort og komplet sortiment af standardinddækninger, for at du hurtigt kan få lavet en flot og enkel løsning. Derudover tilbyder vi specialinddækninger efter ønske.

A Rund rygning og endeluk

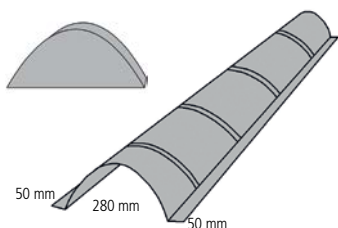

B Grenrygning / gratrygning



1 Tagrygning

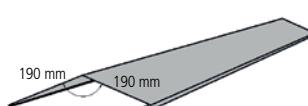

1a Udluftnings tagrygning

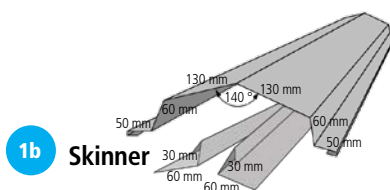

1b Skinner

C Vindskede tagstensprofil

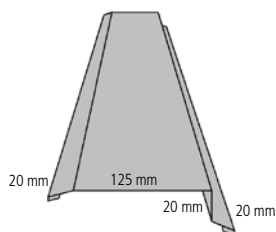

D Vindskede tagstensprofil

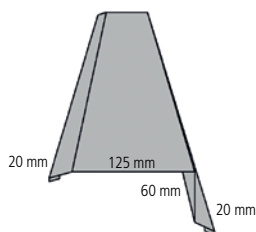

2 Skotrende dobbelt

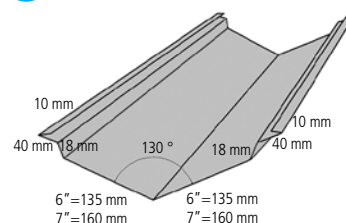

2a Skotrende enkelt

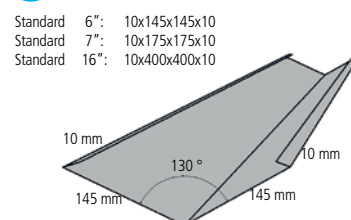

Standard 6": 10x145x145x10
Standard 7": 10x175x175x10
Standard 16": 10x400x400x10

E Vindskede tagstensprofil

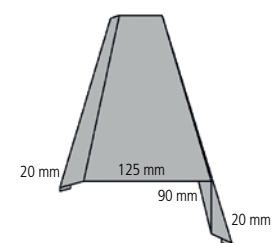

F Siderendeinddækning

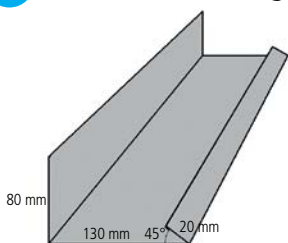

3 Fodblik

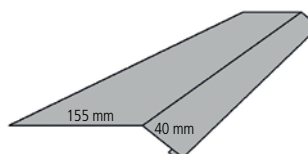

4 Vindskede til TP20 og Sinus 18

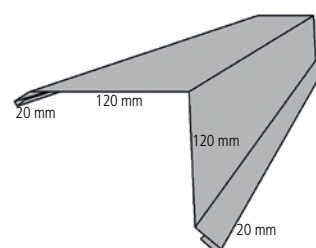

G Skotrende dobbelt 6" og 7"

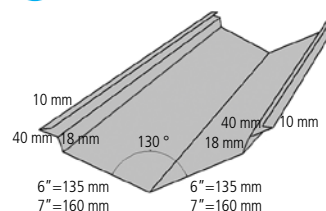

H Fodblik til tagstensprofil

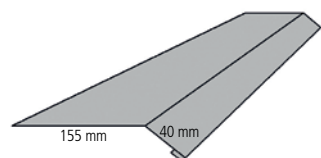

4a Vindskede til TP35 og Sinus 35

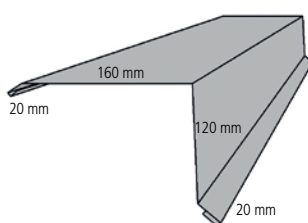

5 Tilslutning til mur til indfræsning

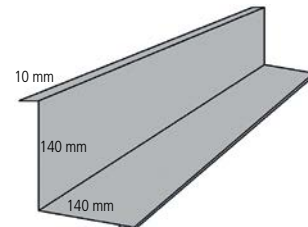

I Sternkapsel med drypnæse

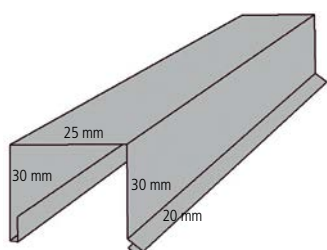

J Skotrende enkelt

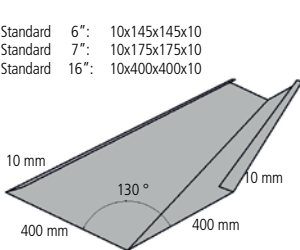

Standard 6": 10x145x145x10
Standard 7": 10x175x175x10
Standard 16": 10x400x400x10

5a Tilslutning til mur med fugerille

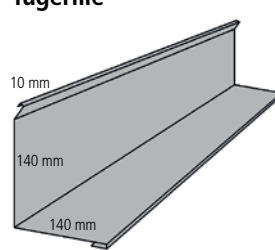

6 Vandnæse over skydeport fugerille

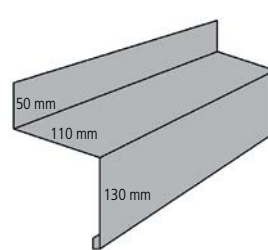



7 Vandnæse over dør til VP20 og Sinus 18

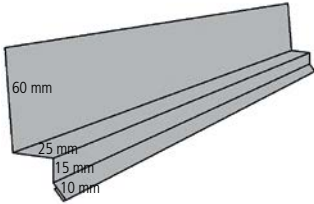

7a Vandnæse over dør til VP35 og Sinus 35

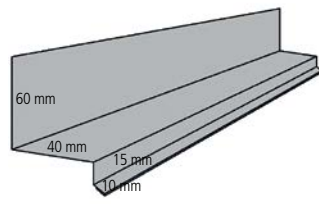

14 Hatteprofil til VP20 og Sinus 18

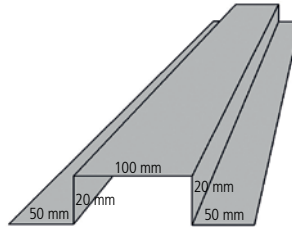

14a Hatteprofil til VP35 og Sinus 35

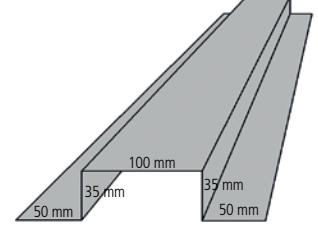

8 Vandnæse sokkel til VP20 og Sinus 18

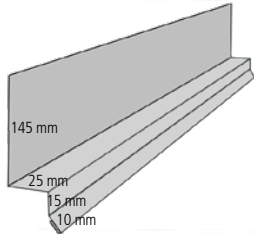

8a Vandnæse sokkel til VP35 og Sinus 35

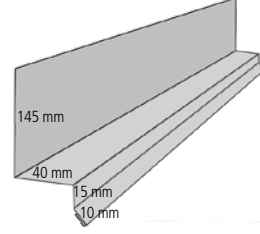

14b Indv. hatteprofil til VP20 og Sinus 18

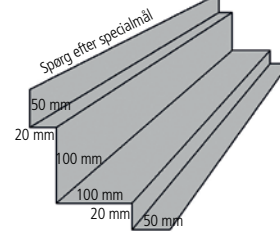

14c Indv. hatteprofil til VP35 og Sinus 35

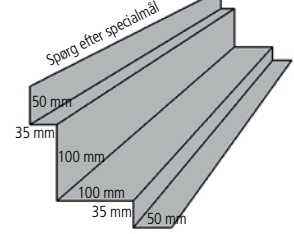

9 Lodret inddækning

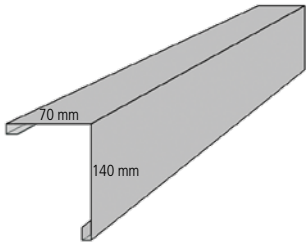

10 Sålbank

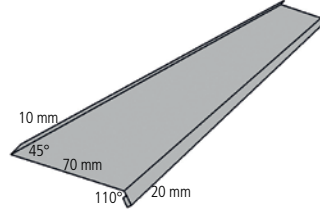

15 Siderende inddækning

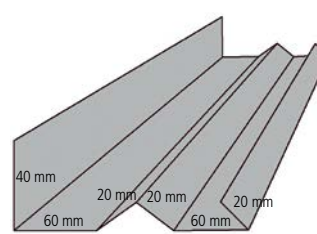

16 Sternkapsel med drypnæse

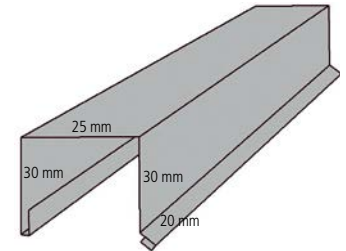

11 Udvendtigt hjørne

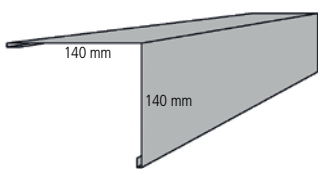

12 Indvendigt hjørne

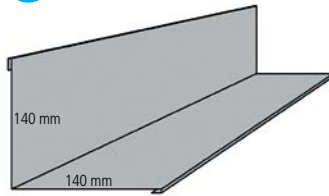

17 Løskant

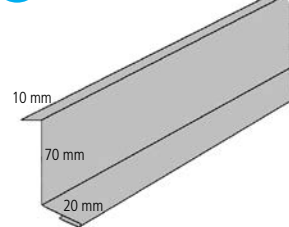

18 Pulttags rygning

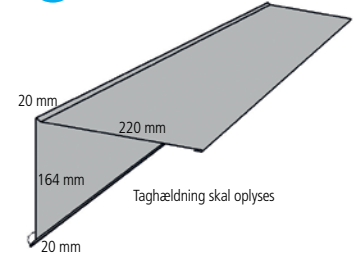

13 Hjørne hatteprofil til VP20 og Sinus 18

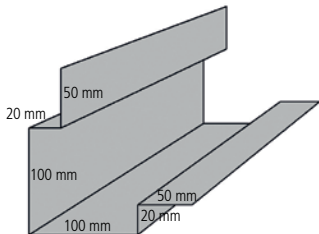

13a Hjørne hatteprofil til VP35 og Sinus 35

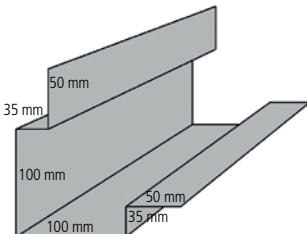



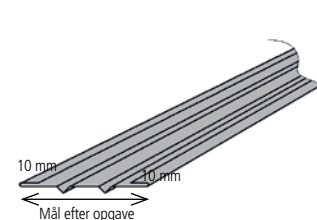



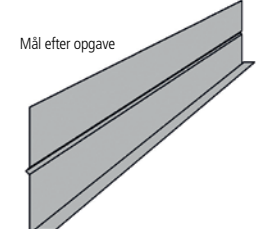



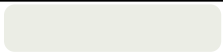











19 Underbeklædning



20 Stern inddækning



Farver / Overfladeskema







Overflade			Polyester			PolyMax MatGranit	
			25 µm			30 µm	
Glans			ca. 30			ca. 5	
Korrosionsklasse			RC3			RC4	
Garanti			20 år			30 år	
Pladetykkelse (mm)			0,40	0,50	0,60	0,50	0,60
Standardfarver	Nærmeste RAL						
Hvid	RAL 9010		•	• perf. ¹	•		
Gråhvid	RAL 9002			•			
Lysegrå	RAL 7044			• perf. ¹			
Lysegrå	RAL 7038			•	•		
Zinkgrå	RAL 7040						
Silver	RAL 9006			•	•		
Mørk silver	RAL 9007			•	•	• mat	
Grafitgrå	RAL 7024			•	•	•	
Antracitgrå	RAL 7011						
Antracitgrå	RAL 7016			• perf. ¹	•		
Teglrød	RAL 8004			•			
Svenskrød	RAL 3013			• perf. ¹			
Mørkerød	RAL 3009						
Mørkerød	RAL 3011/0418			•			
Olivengrøn	RAL 6003			•			
Grøn	RAL 6020			•			
Brun	RAL 8017			•			
Sort	RAL 9011		•	•	•	•	•
Black Wooden	RAL 9011					•	
Gul	RAL 1002			•			
Mørkeblå	RAL 5001			•			
Alu-zink 185 g/m ²							

Perforeret¹:

Tilbydes som perforeret plade med Ø3 huller og 33% perforeringsgrad.

Ovennævnte farver er vejledende, og der tages forbehold for evt. afvigelser i forhold til den rigtige farve/overflade.

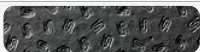
Der kan rekvireres farveprøver hos vores salgsteam.

MaxCoat		Easy-Clickfals				Colorcoat HPS200 Ultra®		
		Polyester	PolyMax	MaxCoat	HC50			
45 µm		25 µm	30 µm	45 µm	50 µm	200 µm		
ca. 40		ca. 30	ca. 5	ca. 40	ca. 6 - 12	ca. 20-40		
RC5		RC3	RC4	RC5	RC4	RC5		
40 år		20 år	30 år	40 år	40 år	25-40 år		
0,50	0,60	0,60	0,60	0,60	0,60	0,50		
						Standardfarver	Nærmeste RAL	
						Hamlet	RAL 9002	
						Goosewing Grey	RAL 7038	
•								
		•			•			
		•	•	•	•			
•			•					
					•			
		•		•		Anthracite	RAL 7016	
•					•	Terracotta	RAL 040 40 40	
					•			
•					•			
•								
•	•	•	•	•	•	Black	RAL 9005	
		• 185 g/m²				Merlin Grey	RAL 180 40 05	
						Ocean Blue	RAL 220 30 25	

Antikondensdug:

Vi tilbyder antikondensdug på alle vores profiler med tykkelsen 0,50 og 0,60 mm. (gælder ikke Easy-Clickfals). Absorberer op til 1.430 g vand pr. m² v/0° taghældning og op til 1.058 g pr. m² v/45° taghældning.



Bringing steel to life

- since 1944 -



Miljø Greenline Vision

Scan QR koden for at læse mere eller besøg vores hjemmeside www.areco.dk



Areco Profiles A/S
Industriparken 22 - 24
DK - 9575 Terndrup
Tele: +45 98 33 64 00
Mail: info@areco.dk
Web: www.areco.dk